

第547号55・9・1

我孫子市役所市長公室企画課
(昭和34年7月31日第3種郵便物認可)

定価 1部25円



十万人の夏の祭典 手賀沼市民まつり

手賀沼市民まつりが、八月二十三・二十四の両日、盛大に行われました。特に二十四日は雨もあがり、二十五日の子どもみこしが、ワッショイ・ワッショイの元気なかけ声も勇ましく若松通りを走り歩きました。手づくりのさし紙も作り出し、来たつた千人の手びこには、思い出の日となったことでしょう。
夜には、例のついで音頭大行進、そして手賀沼公園での花火大会とまつりはクライマックスに達しました。この期間中、五万五千人もの人出があり、市民の心が一つになって、去りゆく夏の一夜を過ぎました。



走ろう、踊ろう、秋の1日

お年寄りの皆さん、ぜひご参加を

ターゲットリンピック 九月十四日、高齢者文化祭 十月二十一日、二十二日

スポーツの秋です。そして文化の秋です。

恒例のターゲットリンピックを九月十四日(日曜日)、湖北中央公園で、高齢者文化祭を十月二十一日(火曜日)、二十二日(水曜日)の両日につづじ荘で行います。

ターゲットリンピック

大会

●日時 九月十四日(日曜日)午前九時から午後三時まで
●会場 湖北中央公園
●対象者 老人クラブ会員および六十五歳以上の市内居住者で健康な方

高齢者文化祭

●日時 十月二十一日(火曜日)、二十二日(水曜日)、午前九時三十分から午後三時三十分まで
●会場 老人福祉センター
●内容 一、展示会(絵画、書道、写真、生花、その他)
二、演芸会(舞踊、民謡、歌謡曲、は受け付け致しません)

祭にはそれぞれ、たくさんの競技、展示種目を用意されています。お年寄りの皆さん全員が、快い汗を流し、また、日頃の腕を発揮し、お互いの親ほくを深めてゆきましょう。どうぞ、ふるってご参加ください。

会員は、会長に申し込んでください。
電話で九月六日までに福祉課に申し込んでください。

十分から午後三時三十分まで
●会場 老人福祉センター
●内容 一、展示会(絵画、書道、写真、生花、その他)
二、演芸会(舞踊、民謡、歌謡曲、は受け付け致しません)

その他
三、開演 福祉大会
●対象者 老人クラブ会員は会長へ申し込んでください。
●申し込み方法 一、老人クラブ会員は、会長へ申し込んでください。
二、一般の方は、はがきまたは、電話で十月一日までに福祉課に申し込んでください。
※なお、十月二十一日、二十二日は文化祭開催のため、老人福祉センターにつづじ荘では、一般の団体は受け付け致しません。

老人福祉週間
9月15日から
9月21日



●おどっている時が一番楽しいんですよ

お年寄りの皆さんお寿司をどうぞ!! 寿司まつり!!

市婦商組合は、市内のお年寄りの皆さんのために寿司祭りを開催します。
おいしいお寿司無料サービス致しますので、お年寄りの皆さん、おさいご合わせてご来場ください。
●日時 十月二十一日(火曜日)

午前十一時から
●場所 老人福祉センター(つつじ荘)
●対象者 市内在住の六十歳以上の万四百名まで
●主催 市婦商組合加盟店一同
●お問い合わせ 福祉課

けいこはしませんか
横山キクさん(布佐)



文化祭にていつも歌を歌って
ます。新相模筋が十八番です。もうこの年になるとかかるとは
ないです。
私は、文化祭といったってかた
くくしく考えないで、楽しんで出
ているんです。我孫子のおばあ
ちゃん、おじいちゃん、の歌や踊り
を見たり、おどったりするのが楽
しみます。
日頃、つつじ荘で歌や踊りをや
つてますので、今度の文化祭には
けいこなんかせません。

一五日が待ちどおしい
杉山十郎さん(柴崎)



老人クラブを結成して二年目に
なり、ターゲットリンピックに
うちのクラブは、ずつと出てます。
秋晴れのもとで、楽しい競技を
くりひろげると、身も心もすつ
かりがえりますよ。
それに、他の自治会の方と交流
して、友達を増やすこともでき
ます。
とにかく、十五日が待ちどおし
いです。

10月1日は国勢調査です

9月24日から調査員が、みなさんのお宅に調査票の記入をお願いに
まいります。もれなく記入して下さるよう、ご協力をお願いいたします。





ゴミをもう1度生かそう

—リサイクルの話①—

ゴミは、大部分のものが、資源または、エネルギーとして利用することができます。たとえば、家庭から出る燃やせるゴミは燃やし、その熱を利用して発電や、暖房、温室内暖などをすることができま

また、燃やせないゴミのうち、カンやビン、鉄くずなどは、もとの資源に属しているような製品に加工されます。このように「リサイクル」には、熱や電力に生まれかわるエネルギー回収型（管理リサイクル）と鉄やアルミニウム、紙、ビンなどを再び生かされる資源回収型（市場リサイクル）などの方法があります。さらに市では、人体や環境に有害な物を製造メーカーにもとめて規制回収型（規制リサイクル）などの方法も考えています。

クリンセンター ☎八七〇一五

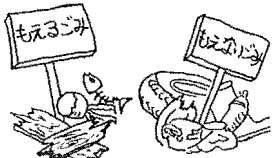

クリンセンターからのお願い
ゴミを収集日以前に出します
近所の方の迷惑になります。皆様一人一人が注意し合い、環境のよ

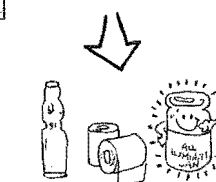
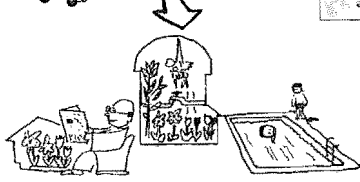
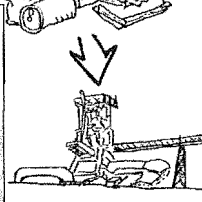
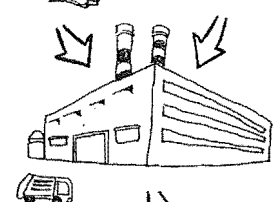

リサイクル運動による明るい街づくり



※期日 九月十二日、十四日、十五日の三日間
※場所 布佐地区全面片側通行（車両通行止）
①から⑥まで、九月十四日午後七時から八時三十分まで
⑦から⑩まで、九月十五日午後八時から九時まで
⑪から⑬まで、九月十五日午後六時から八時三十分まで

竹内神社(布佐)祭礼による交通規制

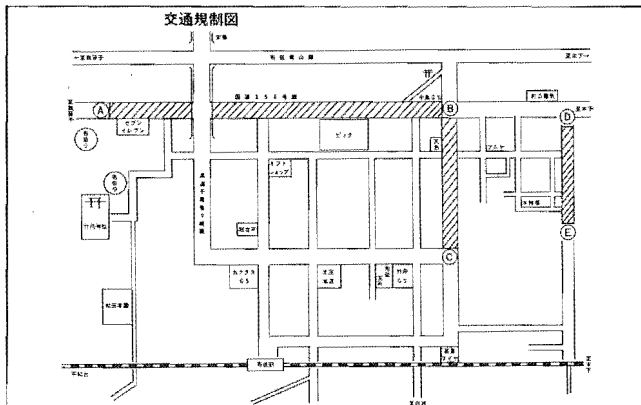

市民会館の催し物

国立スロヴァキア少年少女合唱団

▶日時 9月7日(日)
1回目 12時30分開演
2回目 午後3時開演
▶入場料 指定席1300円
自由席1090円

エデンの東

光の尾をひいて去ったジミー
今なお深く青春の愛!
主演: ジェームス・ディーン
ジュリー・ハリス
監督: エリア・カザン
原作: ジョン・スタインベック
▶日時 9月21日(日) 12時30分
▶入場料 500円(全自由席)
入場券は本日から発売

東京都交響楽団コンサート

▶日時 十月十四日(土) 午後六時三十分開演

指揮/山田一雄
ピアノ/花房晴美
▼入場料 千七百円(全自由席)
指揮/山田一雄
ピアノ/花房晴美
曲目/ドヴォルザーク、交響曲
第五番「長調」、カールスウェーデン、
ラフマニョフ、イン・ブルー、外山
雄三、管弦楽のためのラフマニョフ

入場券は本日から発売

市民会館は路線バスで

▶九月七日、九月二十日は
（第一回公演）
*我孫子駅発 十一時十六分・十一時二十八分・十二時十七分
*布佐駅入口発 天王子駅前
*布佐駅入口発 天王子駅前
電話予約は ☎八四一三三二

入場券発売所

- *平賀書店 *北口ひらが
- *荒井書店 *石川春堂堂 *ア
- *ツクス・スズキ *十一屋書店
- *市民会館内売店 *市民会館
- *問合せ 教育委員会社会教育課 ☎八五一一五一、入場券の電話予約は ☎八四一三三二

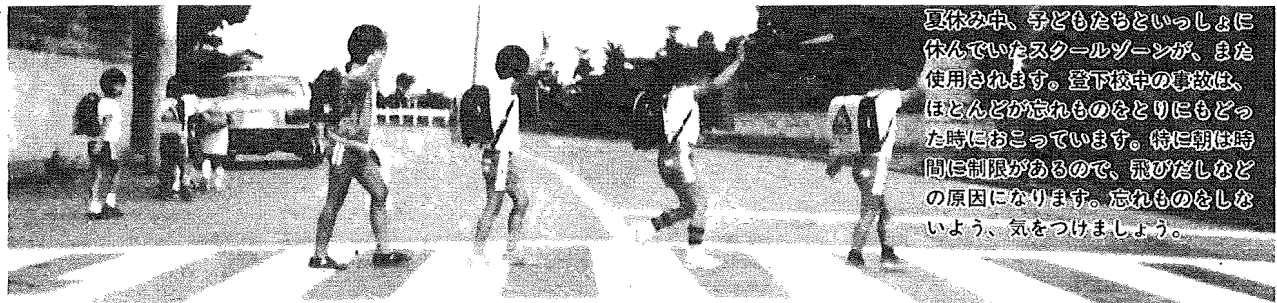

夏休み中、子どもたちといっしょに休んでいたスクールゾーンが、また使用されます。登下校中の事故は、ほとんどが忘れものにとりにもどった時におこっています。特に朝は時間に制限があるので、飛びだしなどの原因になります。忘れものをしないよう、気をつけましょう。

今日から新学期 子どもを交通事故から守ろう

登録印鑑の切り替えはお済みですか

市の花・つつじ

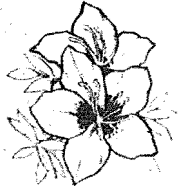

切替期限は 9月30日

登録印鑑 00034E



我孫子市長

本人識別欄

○新しく印鑑登録をする時
 印鑑の登録申請は、本人が直接するのが原則です。本人が登録しようとする印鑑を持参して本庁市民課、または湖北台・布佐・湖北・つくしの各支所（我孫子駅前・天王台駅前行政連絡所は除く）に申請してください。

○登録できない印鑑
 ＊住民基本台帳に記録、または外国人登録原簿に登録されている氏名、氏もしくは名または氏名の一部を組み合わせたもので表わしていないもの。
 ＊職業・資格・その他氏名以外の事項を表わしているもの。

印鑑登録の手続き

＊印影の大きさが、一辺の長さ八ミリメートルの正方形に収まるもの。または一辺の長さ二十五ミリメートルの正方形に収まらないもの。
 ＊ゴム印・その他の印鑑で、印影の変形しやすいもの。
 ＊その他、登録を受けようとする印鑑として適当でないもの。（外）
 ＊印影を鮮明に表わしにくいもの。
 ＊その他、登録を受けようとする印鑑として適当でないもの。（外）
 わくのないもの、印面が損じたもの、または文字の縁が切断されたもの、三支判など）

○委任の旨を証する書面の書き方
 委任する人（委任者）本人が使用せんなどの用紙に見本のように書いてください。

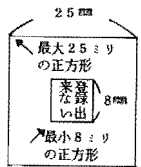

代理人選任届の書きかた

代理人選任届

選任された者 氏名 所名 我孫子市 我孫子市長様

住氏氏 昭和 年 月 日

私に係る（下記の権限内容を記入）につき上記の者を私の代理人に選任し、その権限を委任したのでお届けします。

④ 一届出印鑑

①印鑑登録申請等の場合の「権限内容」

- (1) 印鑑登録申請
- (2) 印鑑登録受領
- (3) 印鑑登録の回答書持参及び印鑑登録証受領の件
- (4) 印鑑登録証引替交付申請
- (5) 印鑑登録廃止申請
- (6) 印鑑登録証亡失届
- (7) 印鑑登録原票登録事項変更届

②登録切替申請の場合の「権限内容」

- (1) 登録印鑑切替申請に関する事
 - (2) 印鑑登録証明書通交付及び登録印鑑切替申請に関する事
- （切替申請と同時に印鑑登録証明書が必要なき）

印鑑の登録と証明の方法が昨年十月から変更になっていますが、これは印鑑をめぐる事故を防止するためと事務手続きの簡素化を図るため改正された制度です。

すでに七月末現在で約二万一千人（六十六パーセント）の方が切替手続きを完了しており、交付時間の短縮、委任の旨を証する書面の不要など非常に好評を得ています。

現在、印鑑を登録してあって、印鑑登録証に切替を済ませていない方は、お早めに切替手続きを済ませてください。

なお、九月三十日までに手続きをしない場合は、登録の意志がないものとみなし、印鑑の登録は無効になります。その後、印鑑証明を必要とするときは、新規登録をすることになりますので、ご注意ください。

切替手続きについて
 登録印鑑切替申請書に必要な事項を記入し、本人が直接登録を受けている印鑑を持参してください。病氣その他やむを得ない理由で本人が窓口に来られない場合には、代理人によって申請することもできます。この場合「委任の旨を証する書面」が必要で

新しく印鑑登録をする時

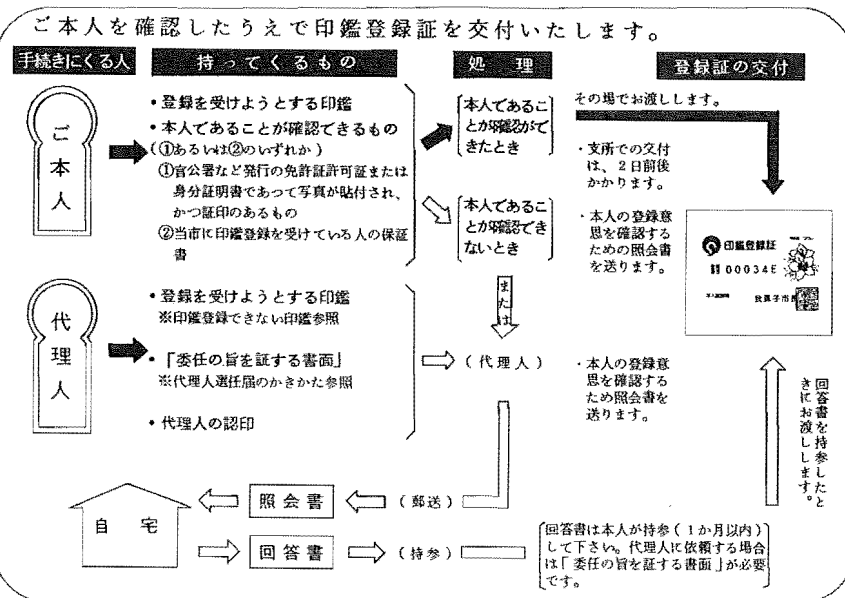

印鑑登録証明書の申請

印鑑登録証明書の交付をうけるときは、必ず印鑑登録証（カード）を持参してください。

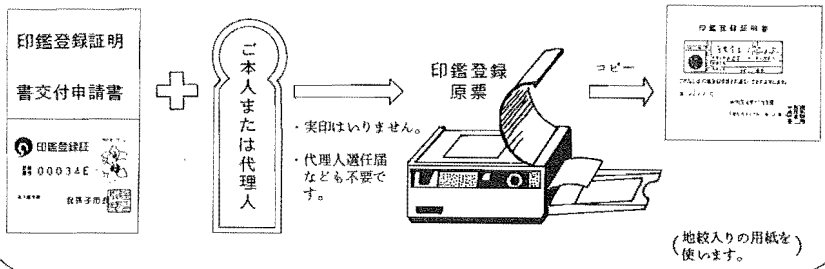

市民課からのお願い

印鑑登録の切替などのため市民課窓口、各支所は土曜日は大変混雑します。みなさんにご迷惑をおかけすることがありますので、なるべく土曜日以外の日をご利用くださるようお願いいたします。

詳しくは市民課まで

☎ (85) 11111 内線 317

特集 災害時の 避難場所

もし地震が 発生したら

- すばやく火のしまつ
 - 地震がきたら一番手近かな人が手をのばしてすぐ火を消そう(とくに炊事で火を使用中は、必ず火を消そう。)
 - 「火を消せ」と互いに声をかけあう。
 - ガス器具の元栓を閉める。
 - 使用中の暖房器具はすぐ火を消そう。
- すぐ外にとび出さな
 - あわててすぐ外に飛び出すのは危険です。カワラや看板・窓ガラスの破片など思わぬ物が落ちてきますので外へ出る時には十分な注意が必要です。
 - 丈夫な家具に身を寄せたり、机やベッドの下にもぐりこんだりしましょう。
 - どんな大きな地震でも大きなゆれは2〜3分ぐらいです。周囲の様子をよく判断し冷静な行動をとるようにしましょう。

《外にいたら》

- 自動車に乗っていたら
 - 道路の左側に車を止め、キーを入れたまま車から離れよう(スピードを出して逃げようとしてはかえって危険です)。
 - 電車に乗っていたら
 - 車内の固定物にしっかりとつかまって、乗務員の指示に従う。
 - 地下鉄は軌道上に高压線があるので、むやみに車外へ飛び出すのは危険です。
 - 地下街にいたら
 - 地下街でいちばん恐ろしいのはパニック状態です。地下街は構造上は安全にできていてるので壁つたいに行動しましょう。
 - 火災が発生すると、煙や有毒ガスが充満しますので、煙等のくる方向とは逆の方向に逃げ、煙のない階段やスロープから出口に出しましょう。
 - エレベーターや階段に殺到すると危険で

今日くるかもしれない

避難場所を確認しよう



関東大震災体験記 上条 勝さん (青山台)

むし暑い土曜日の昼ごろ、デスクで読書中の私の身体は、突然に放り投げ出された形で、二階和室中央に転がされた。轟音を耳にした瞬間、ドシンと持ち上げられ、数分ほどたった時は壁土が煙のごとくたちのぼり、ほとんど視界なし。やや薄れていく土煙りの中から、二階の私の部屋から見下される密集家屋地帯が、もうもうと土煙りをたてている。平家建はほとんどベシヤンコになっているが、火の手はまだ見えない。私は家族と隣人を庭先の巨松の根元に避難させた。ケガ人が少ないのでホッとしたり。この体験から、火元の用心ガス・ストロープへの注意などが、激震の際、てきぱきと行えるだろうかというのが率直な私の感想である。

しかし、大震災を経験したことでも、多くの教訓を得た。

第一に飲料水の確保である。人は食料よりも、まず水を欲しが。そこで就寝前に魔法ビンやヤカン、バケツなどに水を汲んで置く必要がある。

第二は灯火である。各家庭にロソクをたくさん用意しておくことをおすすめしたい。

第三は自治会・町内会の団結である。復旧作業が本格的に始まるまで、治安・病人対策・救急食糧などを近隣の者同士が協力しなければならぬ。

最後に何より大切なことは市民がみんなて苦難をのりこえるための協力をすることである。そのためにも食糧・医薬品その他の備蓄を心がけることで、万一の天災に万全を期していかなければならぬ。

○ 停電になっても非常灯がつかますから、指示に従って避難しましょう。
 ● 外を歩いていたら
 ○ ブロック塀や石垣のそば、川べりやガケは避け広い場所へ避難しましょう。
 ○ 繁華街では、上から看板やガラスが落ちてきますので頭を保護するようにしましょう。
 ○ 電線による感電に注意しましょう（たれ下った電線には絶対に触れない）。

安全な避難

● 避難は徒歩で
 ○ 車での避難はかえって混乱を大きくします。必ず徒歩で避難しましょう。
 ○ 荷物は最小限度に（非常時持出品だけ）
 ○ 子供は背負い、病人や老人がいる時は自転車や担架などで。
 ● 頭上にご注意を
 ○ ヘルメットや防災ずきん、あるいは座ぶとんで落下物から頭を保護しましょう。
 ● 危険な所は遠ざかれ
 ○ ガソリンスタンドやガスタンクなど二次災害の発生しそうな場所には近よらない。
 ○ 狭い道・がけ・川べり・送電線には近よらない。

ふだんの心がけ

● 日頃の安全管理を
 ○ プロパンガスのボンベは鎖などで倒れないよう固定しましょう。
 ○ 石油ストーブは耐震装置付のものを使用しましょう。
 ○ ガスの元栓はふだんから必ず閉めるよう習慣づけましょう。
 ● 消火体制を完全に
 ○ 初期の段階は消火も可能です。
 消火器を備え、使用方法をよく知っておきましょう。
 ○ ふだんから消火用のバケツを用意し、よく火を使う場所に備えておく。
 ● 室内対策
 ○ 棚や家具の上から物が落ちないように点検しましょう（重い物や大きい物を下に置く）。
 ○ 倒れやすい本棚などは、しっかり固定しましょう。
 ● 家族で話し合おう
 ○ いざという時の分担を決めておきましょう。
 ○ 連絡先・避難場所などを家族で話し合っておきましょう。
 ○ 二次災害の発生しそうな場所から遠ざかるようにしましょう。

大地震は今



● あなたの避難場所 ●

①久寺家中学校	⑩緑 保育園	⑲つくし野4号公園	⑳中央公民館	㉑湖北台中学校	㉒湖北白ばら幼稚園	㉓布佐中学校
②白山中学校	⑪寿 保育園	⑳つくし野5号公園	㉑北 星 神 社	㉒湖北中学校	㉓湖北台1号公園	㉔布佐小学校
③我孫子中学校	⑫根 戸 保 育 園	㉑つくし野7号公園	㉒東 陽 寺	㉓湖北小学校	㉔湖北台2号公園	㉕布佐宝保育園
④第1小学校	⑬並 木 保 育 園	㉒ときわ台児童公園	㉓妙 蓮 寺	㉔湖北西小学校	㉕湖北台3号公園	㉖和田幼稚園
⑤第2小学校	⑭東あびこ保育園	㉓白山児童公園	㉔興 陽 寺	㉕湖北台東小学校	㉖湖北台4号公園	㉗布佐台幼稚園
⑥第3小学校	⑮めばえ幼稚園	㉔手賀沼公園	㉕香 取 神 社	㉖湖北高校	㉗湖北台5号公園	㉘あらきの1号公園
⑦第4小学校	⑯ひかり幼稚園	㉕若松1号公園	㉖子の神社	㉗我孫子養護学校	㉘湖北台6号公園	㉙布佐2号公園
⑧根戸小学校	⑰二階堂幼稚園	㉖並木公園	㉗宝 蔵 院	㉘湖北台保育園	㉙湖北台7号公園	㉚都東児童公園
⑨高野山小学校	⑱ひかりつくし野幼稚園	㉗いずみ2号公園	㉘敷 勝 院	㉙湖北保育園	㉚湖北台8号公園	㉛平和台1号公園
⑩我孫子高校	⑲エーデル幼稚園	㉘いずみ3号公園	㉙香 取 神 社	㉚恵愛保育園	㉛湖北中央公園	㉜平和台2号公園
⑪二階堂高校	⑳あけぼの公園	㉙天王台西公園	㉚東 源 寺	㉛慈徳保育園	㉜中峠1号公園	㉝平和台3号公園
⑫我孫子高等技術専門校	㉑あすなろ公園	㉚天王台東児童公園	㉛柴 崎 神 社	㉜柏原保育園	㉝中峠下青年館	㉞布佐1丁目第1公園
⑬中央学院高校	㉒つくし野1号公園	㉓青山台1号公園	㉔青山無量院	㉕双葉保育園	㉞上新木青年館	㉟壽 蔵 院
⑭中央学院大学	㉓つくし野2号公園	㉔青山台4号公園	㉕日本火災海上	㉖若草幼稚園	㉞香 取 神 社	
⑮つくし野第一保育園	㉔つくし野3号公園	㉕五本松公園	㉖我孫子総合グラウンド	㉗湖北台幼稚園	㉞正 泉 寺	



あなたのまわりの

ブロックべい

石 べ い

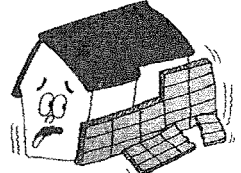

はだいじょうぶ?

安全なブロックべいと石べいの建て方

ブロックべいや石べいは、みなさんのまわりにたくさん見られるもので、それだけに工事業者も市民の皆さんも安易に考えがちです。

このため、見せかけだけはしっかりしているようでも、安全性に欠けるものが出てくることもあります。

宮城県沖地震の時も、ブロックべい、石べいの倒壊により、多くの死傷者を出したことはご存知のことと思います。

地震によって道路にへいが倒れると、死傷者が出るおそれがあるばかりでなく、避難や救助、消火活動の障害にもなります。

粗悪工事によるブロックべい・石べいなどの危険性を十分認識するとともに、みなさん自身も自分のまわりを見まわして、正しい建て方によらない危険なブロックべい・石べいなどをなくすよう日頃から心がけてください。

一、へいの高さは、ブロックべいなら、二〇メートル以下、石べいなら一・五メートル以下へきなら、ブロックべい、石べいとも二メートル以下がのぞましい。

二、ブロックべい、石べいの厚さ、ブロックの厚さは、十五センチメートルのブロックを使用し、頂部は、十三ミリメートル、その他は九ミリメートル以上、鉄筋を縦筋八センチメートル以下の間隔で配置しましょう。

三、控壁は、壁の長さ二メートル以内ごとに設け、中に鉄筋を入れて本体とつなげます。控壁や壁頂は、コンクリートブロックを積むより、現場打ちコンクリートにした方が安全です。また、へいの端部やかたになる部分には、必ず控壁を設けましょう。

四、基礎の幅は、ブロックべいの厚さ以上とし、基礎の根入れ深さは、三十五センチメートル以上とし、基礎のせいは、四十七センチメートル以上とします。

五、間口ブロック、石積みなど、土留め擁壁の上に、直接へいを作るのは、危険です。基礎を新たに設けて設置してください。

六、ブロックべいや石べいに鉄製のフェンスを昇り付けると、へいの安全性を害します。フェンスの取り付けには、それなりの対策が必要で、ブロックべいなどをつくる場合には、信用できる業者にたのむことが大切です。そして、業者にまかせっぱなしにしないで、工事業者が基礎とどりに正しく工事しているかどうかをチェックするようにしましょう。

七、すにあるブロックべいなどでも、正しく工事されていないと思われるものや、老朽化しているものについては、早めに専門家の点検を受け、必要の場合には補強してあげてください。

八、ブロックべいなどを十分安全なものに改修する場合には、次のような金銭制度があります。

- 金融機関名義住宅金融公庫
- 貸付区分/住宅改良
- 融資条件 限額融資/工事に要する費用の七十パーセント以内で、一戸あたり十万円以上二五〇万円以内

補強方法

ブロックべい

- 現場打ちコンクリートによる補強例
 - 上段のブロックを縦筋が35cm以上露出するまではずす。
 - 3.2mおきにブロックを1コ分頂部から下部まで取り除き基礎も欠き取る。
 - 横筋用ブロックを最上段に積む。
 - ブロックを取り除いた部分に下図のように鉄筋を入れ、コンクリートを打ち込んで、控壁としたりをつくる。

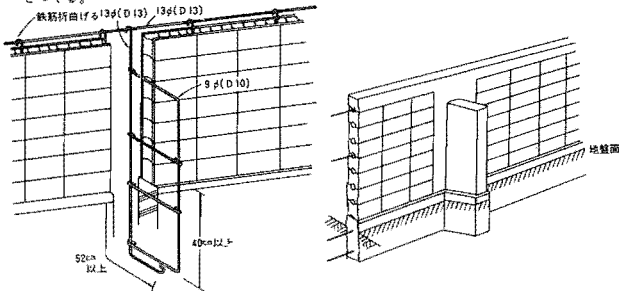

鋼材による補強例

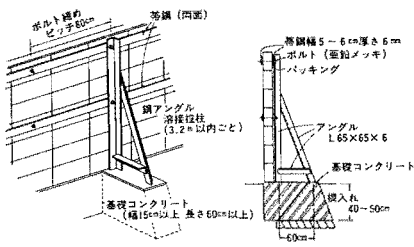

石べい

- 現場打ちコンクリートによる補強例
- 鋼材による補強例

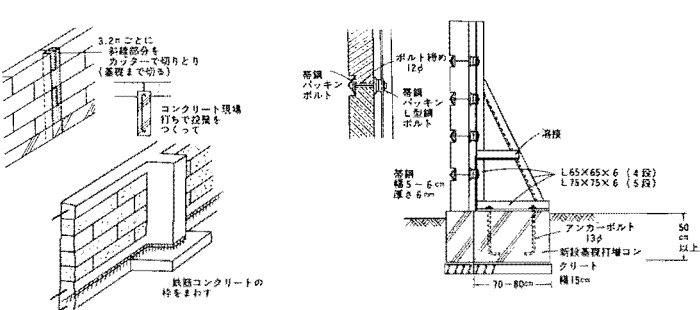

点検方法

ブロックべいの場合

点検項目	備考
①高すぎないか	①2m以下が望ましい
②控壁があるか	
③基礎はあるか、また根入れ深さは十分か	②壁長3.2m以内ごとに必要
④擁壁や石積みの上に乗せていないか	③基礎の部分を持って調べる。
⑤老朽化し、亀裂などが生じていないか	
⑥最上段のコンクリートブロックを取りはずし、鉄筋の有無、モルタルの状態などを調べる。	
⑦80cm間隔で縦筋が入るべき部分の最下段のコンクリートブロックを取りはずし、基礎から鉄筋が立ち上がっているか調べる。	
⑧基礎へ縦筋が定着されているかどうか、基礎の一部ははずして調べる。	

石べいの場合

点検項目	備考
①高すぎないか	①1.5m程度以下がのぞましい。
②控壁があるか	
③基礎はあるか、また根入れ深さは十分か	②壁長3.6m以内ごとに設ける。
	③基礎の部分を持って調べる。
④最上段の石をとって見て、鉄筋やだばなどの有無およびその状態を調べる。	

金利〇五五パーセント(年)
償還期間 十年以内
(建築業)

くらしのガイド

一歳六か月児健康診査

一歳六か月児健康診査は、心身障害を防止し、早期発見、早期療育という面から見て、三歳になつてから行つたのでは遅すぎるということから行つたものです。参加するものは、母子手帳と問診票(記入のしるは)です。

●一歳六か月児健康診査

月日	会場	時間	該当者
9月2日(日)	布佐支所	午後1:30~3:00	昭和54年2月1日~2月28日生
9月12日(日)	湖北台市民センター	午前9:30~11:00 午後1:30~3:00	昭和54年2月1日~2月28日生
9月24日(日)	商工会館	午前9:30~11:00 午後1:30~3:00	昭和54年2月1日~2月15日生
9月29日(日)	商工会館	午前9:30~11:00 午後1:30~3:00	昭和54年2月16日~2月28日生

母親学級

妊婦中の栄養、新生児の生理衛生、家族計画などについて、市の保健婦が、日常生活の具体的な相談を行います。

第1回	9月11日(日)	お産の経過と妊婦中の保健
第2回	9月18日(日)	産後の保健と赤ちゃんの健康
第3回	9月25日(日)	産後の保健と赤ちゃんの健康

●母親学級

育児相談

育児相談の式の日に行います。育児相談を受ける方は、母子手帳を持参してください。

心臓疾患児療育相談

心臓病の心配がある子どもの相談を行います。利用を希望の方は電話でお申し込みください。

●育児相談

月日	会場
9月2日(日)	布佐支所
9月3日(日)	中時上青年会
9月8日(日)	湖北台市民センター
9月9日(日)	東我孫子青年会
9月17日(日)	東急アビオビル
9月26日(日)	商工会館

●三種混合予防接種

会場	1回目	2回目	3回目
布佐支所	9月17日(日)	10月14日(日)	11月11日(日)
中時上青年会	9月18日(日)	10月15日(日)	11月12日(日)
湖北台市民センター	9月19日(日)	10月16日(日)	11月13日(日)
東我孫子青年会	9月20日(日)	10月17日(日)	11月14日(日)
東急アビオビル	9月25日(日)	10月22日(日)	11月19日(日)
商工会館	9月26日(日)	10月23日(日)	11月20日(日)
湖北台市民センター	9月29日(日)	10月24日(日)	11月21日(日)

療育相談

手元の動き、整形外科的な心配のある子どもの相談を行います。必要に応じて、母子手帳を持参してください。

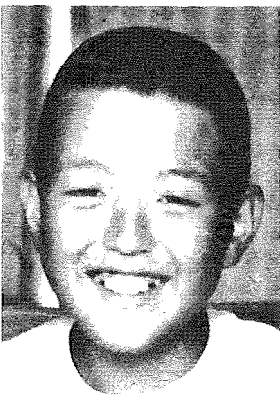

うまく撮れたよ

今年前期のよみうり写真大賞入選の小生の部で、湖北台東小の正木毅君の作品が入選しました。

写真は、カラーで、白い空を背景に、黒と黄の羽、赤と青の足。お父さんが膝から出した作品です。



我孫子の野鳥

イソシギ(シギ科)

全長約二十七センチ。上面暗褐色。下面白。下の白が肩のところで上部に黄い込んでいる。水面上を低く飛ぶ。飛ぶときは白い翼帯が目立ち、お尻のときは尾を上からよく振っている。

文芸だよりの欄は、皆さんがつくるコーナーです。締切日は毎月15日まで、1人1句でハガキにかけます。俳句を応募される方は翌月の季節にあつたような作品をお願いします。

三種混合予防接種

三種混合(第一期)初回は次の日程(表)で行います。出かける前に、体温を測定し、母子手帳を必ず持参してください。

会場	1回目	2回目	3回目
布佐支所	9月17日(日)	10月14日(日)	11月11日(日)
中時上青年会	9月18日(日)	10月15日(日)	11月12日(日)
湖北台市民センター	9月19日(日)	10月16日(日)	11月13日(日)
東我孫子青年会	9月20日(日)	10月17日(日)	11月14日(日)
東急アビオビル	9月25日(日)	10月22日(日)	11月19日(日)
商工会館	9月26日(日)	10月23日(日)	11月20日(日)
湖北台市民センター	9月29日(日)	10月24日(日)	11月21日(日)

消費苦情相談

昨年九月に夏のワゴン車をクリニクに買ってしまった。今年になって着用品として使った。業者は「化粧品にシミでこちらのミスではない」と言っているが、昨年、クリニクに申し込んだ。

文芸だより

短歌 俳句

暁流のついでに 高原 雅子
漁火のつかぬ 植田千代女
梅雨明けと共に 小林 菊江
少なくて 雨位は 行つてくたさい 最近 虫も薬に強くなって いますので、できれば薬を代え、交互に使用すると同時に、日かきなど、風の無い朝、早目に実施すれば、さらに効果があります。



野犬をなくそう

最近、野犬に危害を加えられようになつたという苦情が多くなつて、それによる被害も増加の途をたどっている。野犬は、飼い主が正しい処分をしなかつたために起つた現象です。必ず飼い主は、犬のたんに正しい処分をし、他人に迷惑をかける野犬とならないようお願いします。

働かへからのお知らせ

今年三、天候不順のため、日照不足と流通の悪影響は、病害持に十分な粉病が多く見られます。梅雨明けと共に害虫の動きも活発です。従つて、病害の発生を月少なくて、病害は、行つてくたさい。最近、虫も薬に強くなって、いますので、できれば薬を代え、交互に使用すると同時に、日かきなど、風の無い朝、早目に実施すれば、さらに効果があります。

●「そよかぜ号(移動図書館)」9月の日程

9月	曜日	ステーション名	場所	時間
3, 17日	水	湖北台西	正泉寺入口	2:00~2:50
		湖北台東	湖北台中央公園	3:10~4:00
4, 18日	木	東我孫子	天王台ハイソ前公園	2:00~2:50
		湖北北	湖北地区公民館	3:10~4:00
5, 19日	金	白	湖北中正門前	2:15~2:45
		つくし野①	東急東横線急行線	3:00~4:00
10, 24日	水	布	秋田商店前公園	2:00~2:50
		新	丸石家具駐車場	2:00~2:50
11, 25日	木	並	青山台陸上競技場	3:10~4:00
		青	山台陸上競技場	2:00~2:40
12, 26日	金	根	つくし野②	3:00~4:00



市民のひろば

申張ります申
*シングルベッド*セ
ミダブルベッド*一編
車
申張ってください申
*電気オルガン*足踏
みミシン*ペーパー
クル*ピアノ
▶問い合わせ 商工課
消費生活係

不用品交換コーナー

保育園で保育をしてくださる方の登録を行います。

▶勤務先 市立保育園(湖北台、根戸、緑)

▶職種 保母(有資格者に限る)

▶年齢 40歳まで

▶給料 1日3,800円

▶勤務時間 午前8時30分から午後5時まで

▶期間 必要に応じて

保育園臨時職員の登録

登録を希望する方は、登録申込書(児童家庭課にあります)、履歴書(市販のもの、写真添付)、保母資格取得証明書の写しをそろえて、9月13日までに児童家庭課へ持参もしくは、郵送してください。

職業訓練指導員講習

▶期間 9月17日(水曜日)から19日(金曜日)、9月24日(水曜日)から26日(金曜日)までの6日間

▶場所 柏工業専門学校

▶資格 昭和25年4月1日以前に生れた方で、実務経験が、免許職種について15年以上のもの

▶特典 職業訓練指導員免許の取得をはじめ、技能検定の学科試験の免除、労働安全衛生法に基づく作業主任者免許の取得や作業主任者技能講習受講の際に講習科目の一部免除など

▶申し込み 受講を希望される方は開講1週間前までに、千葉県職業能力開発協会☎0472(46)1201まで申し込んでください。

公民館講座10月生募集

▶申し込み方法 官製往復はがきに住所、氏名、年齢、電話番号、講座名、受講場所を記入して申し込んでください。9月1日から6日までの捺印有効とします。なお、申し込みは、1人1講座で、現在、公民館講座を受講している方は、応募できません。応募者多数の場合は、抽選により決定します。

▶申し込み先 中央公民館 我孫子新田34 (☎82-0515)

科目	手賃(午前)	和	基	本	形
定員	25名	20名	25名		
受講料	1,000円	2,000円	1,000円		
時間	午前	午後	午前	午後	
内容	実用手芸の高級	和裁の初歩	木彫の初歩	より	
期間	10月から10月まで	10月から10月まで	10月から10月まで	10月から10月まで	
受講場所	中央公民館	中央公民館	中央公民館		

京字入門ボランティア養成講座

▶日時 9月12日(金)午前10時から午後3時まで

▶場所 商工会館3階会議室

▶主催 社会福祉協議会

▶講師 千葉京字図書館長七五三久雄先生

▶受講申し込み 9月4日までに電話で社会福祉協議会☎84-1539

成田ニュータウン分譲住宅

(財)千葉県都市公社では、9月16日(火曜日)から、9月20日(土曜日)まで、成田ニュータウン第11団地(戸建85戸)を住宅金融公庫融資付で募集します。

▶問い合わせ 住宅規模および、募集案内書(9月12日から頒布)の頒布場所、価額などについて、(財)千葉県都市公社業務部分課 ☎0472(24)1771・(27)4131までご連絡ください。

成田ニュータウン分譲住宅

▶講習の期日、場所 9月30日(火曜日) 柏市民文化会館

▶申請受付期間 9月8日(月曜日)から10日(水曜日)まで

▶講習手数料 1,800円

▶問い合わせ 消防本部予防課 ☎84-0119

消費者大学受講生募集

消費者問題についての専攻知識を習得するための「消費者大学」を開講します。

▶募集人員 80名

▶期間 9月から10月までの延べ10日間。1日2時間(午後1時30分から3時30分まで)

▶学習内容 10テーマ(専門)大学教授や、企業、消費者団体の代表者などが担当テーマについての講義を行います。

▶受講料 無料

▶場所 東葛飾合同庁舎6階会議室(松戸コース)

▶申し込み方法 申し込み書により9月5日までに申し込んでください。

▶問い合わせ、申し込み先 千葉県松戸消費生活センター〒271 松戸市小根本7東葛飾合同庁舎☎0473(61)2111内線266~9

※申込み書は、市役所商工課に用意してあります。締め切りが迫っていますので、申し込みはお早めです。

フォークダンス初心者講習会日程変更

8月16日号の広報あびこでお知らせしたフォークダンス講習会の日程を一部変更します。ご了承ください。

▶変更 9月13日(土)を9月6日(土)市民会館第4、5会議室に。10月11日(土)を10月4日(土)市民会館第3会議室に

▶問い合わせ ☎85-1511

くらしの通信講座受講生募集

家庭で、職場で、あなたの都合のよい時間に消費生活の学習をしませんか。

▶募集人員 1,000名

▶期間 昭和55年9月から56年3月まで

▶学習内容 10テーマ(初級)衣食、すまいを考える、消費者問題、事業者活動、くらしと法律、くらしと経済、くらしと安全、これからのくらし、家庭用品の点検

▶学習方法 テキストで学習し、報告課題を提出していただきます。

▶受講料 無料(ただし、報告課題の郵送料は、自己負担)

▶申し込み方法 電話または、申し込み書により9月10日までに申し込んでください。

▶問い合わせ、申し込み先 県企画部消費生活課〒260-81千葉中央郵便局私書箱40号☎0472(23)2290

※申し込み書は市役所商工課に用意してあります。

女声コーラス会員募集

公民館講座終了生の小グループで発声したブルブルコーラスでは、女声のハーモニーの美しさを求めて新しい仲間を募集します。

▶練習日時 第2、第4水曜日午前10時から12時まで

▶練習場所 中央公民館

▶会費 月額500円

▶問い合わせ 小川 栄 ☎82-6288、森下みづ枝 ☎82-3991

ママさんソフトボール部員募集

スポーツの秋です。ソフトボールをやってみませんか。

▶練習場所 湖北台野球場

▶練習日時 毎週水曜日と土曜日午前9時30分から12時まで

※今、秋の大会の練習に動いていますので入部をお待ちします。

▶申し込み、問い合わせ 作岡 ☎83-4182、草場 ☎83-5677

海外移住映画と相談会

県では、海外移住を希望する方のために次により「海外移住映画と相談会」を開催します。

是非御来場ください。

▶日時 昭和55年9月18日(木)午後6時から9時

▶場所 木更津市社会教育センター(中央公民館・青年の家)視聴覚室

▶交通 国鉄本郷駅西口下車徒歩7分

経営事項審査等説明会

東葛飾管内の建設業者を対象とした経営事項審査の説明会を開催します。

なお、県が発注する工事などの入札へ参加するための資格審査の説明会も同時に、次のとおりに行います。

開催日	時 間	開催場所	会 場
9月11日	午後1時~	工業、貿易、流通	2階909会議室

▶交通安全フェア

家族そろって交通安全、盛りだくさんの楽しい催しもの。ぜひ、一度おでかけください。

▶期間 9月10日(水)~9月16日(火)

▶会場 北の丸公園・科学技術館

▶時間 午前9時30分~午後4時

30分

▶入場料 無料

▶交通 地下鉄東西線竹橋下車徒歩5分

▶駐車場完備(無料)

視聴覚ライブラリー

視聴覚ライブラリーでは、新しいフィルムを購入しました。学校・各種団体・サークルなどで、どうぞご利用ください。

種別	品名	単価	数量	合計
一般	行政機関と水産漁業	カラー	29分	
	屋上から見た東京	カラー	30分	
	屋上から見た東京	カラー	30分	
児童	ガキ大将再見	カラー	48分	
	テレビ六死再見	カラー	51分	
	あひだのあひだ	カラー	48分	
	コン太とあひだ	カラー	29分	
	あひだのあひだ	カラー	109分	
	モラモラ再見	カラー	45分	
	サッカー・マジック	カラー	18分	
	はじめての手紙	カラー	18分	
	赤城山の夕日	カラー	17分	

▶問い合わせ 社会教育課 社会教育係 ☎85-1511

人間のすの世界記録を

9月21日(日)に県立柏高校文化祭の催し物の一つとして「人間のすの世界記録に挑戦しよう」という企画があります。みなさんもこの企画にぜひ参加してください。

▶日時 9月21日(日)午後2時から

▶場所 県立柏高校校庭(国鉄北柏下車)

▶問い合わせ先 鈴木和義 ☎0471-43-6638(午後5時から8時まで)

国道6号線の交通規制

横断車道橋建設工事に伴い、国道6号線、電力中央研究所先(我孫子164番地)において、次の日程で交通規制が行われますのでご注意ください。

1月	心配ごと相談=商工会館9:00~15:00 つつし荘休館
2火	法律相談=市民相談室9:00~15:00 1歳8か月児健康診査=市役所13:30~15:00 つつし荘休館
3水	消費者苦情相談=市民相談室10:00~15:00
4木	年金相談=市民相談室10:00~15:00
5金	ボランティアの会定例会=湖北台市民センター10:00~
6土	酒害相談=商工会館9:00~11:00 水道料金納入期限(現金口座振替日)
7日	日曜当番医(診療時間9:00~17:00)=テレホンサービス 休日救急歯科診療日=休日救急歯科診療所9:00~12:00
8月	心配ごと相談=至北台支所9:00~15:00 つつし荘休館
9火	
10水	消費者苦情相談=市民相談室10:00~15:00
11木	
12金	不動産相談=市民相談室10:00~15:00 1歳8か月児健康診査=湖北台市民センター9:30~11:00、13:30~15:00
13土	
14日	日曜当番医(診療時間9:00~17:00)=テレホンサービス 休日救急歯科診療日=休日救急歯科診療所9:00~12:00 手賀沼探鳥会=集合、市役所9:00
15日	休日当番医(診療時間9:00~17:00)=テレホンサービス 休日救急歯科診療日=休日救急歯科診療所9:00~12:00 つつし荘休館
16火	法律相談=市民相談室9:00~15:00 ボランティア望望社奉仕活動 つつし荘休館